

# FLAMA

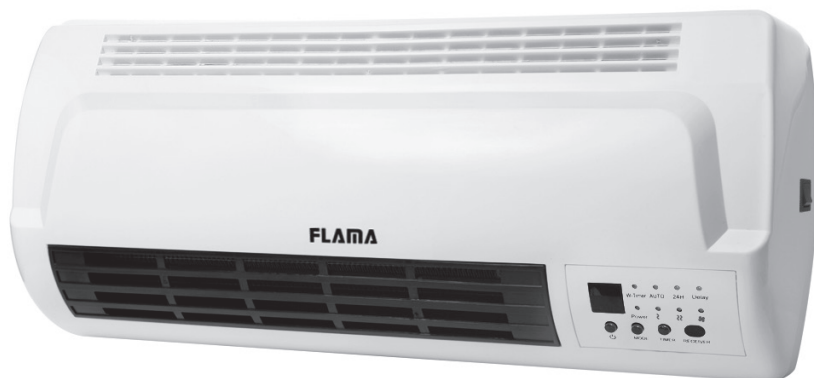

2322FL

TERMOVENTILADOR DE PAREDE  
TERMOVENTILADOR DE PARED

12322.00

Este produto é adequado apenas para espaços bem isolados ou utilização ocasional.  
Este producto está indicado únicamente en lugares abrigados o para una utilización puntual.

## DESCRIÇÃO

---

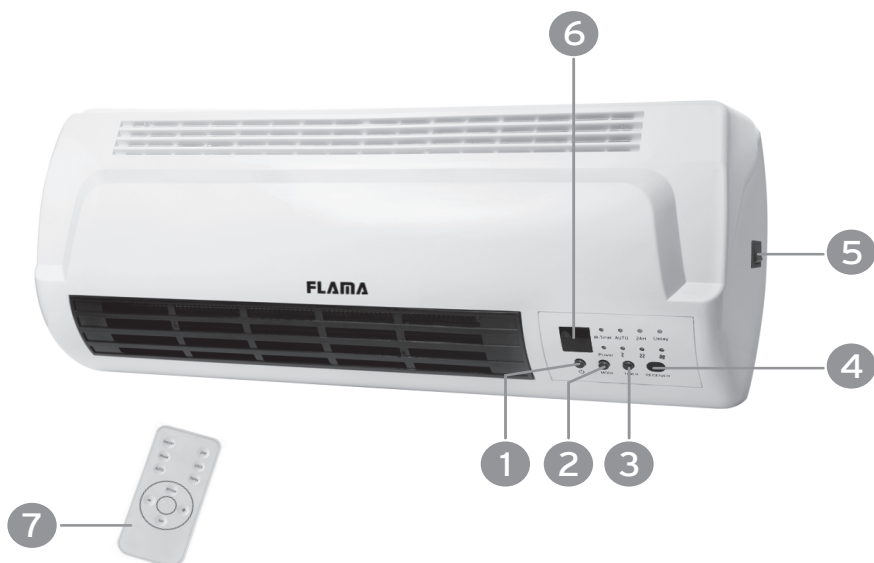

1. Botão de funcionamento
2. Seletor de Potência
3. Temporizador
4. Recetor do Sinal do comando remoto
5. Interruptor ON/OFF
6. Display
7. Comando Remoto

Os produtos FLAMA são concebidos a pensar no bem-estar e satisfação do consumidor, privilegiando os mais elevados padrões de qualidade, funcionalidade e design.

## CONSELHOS DE SEGURANÇA

---

Leia atentamente todas as instruções antes de utilizar o aparelho pela primeira vez e guarde este manual. Uma utilização não conforme com as instruções, liberta a FLAMA de todas as responsabilidades.

Verifique se a tensão de alimentação da instalação corresponde à inscrita na placa de características do aparelho. Este aparelho deve ser ligado a uma tomada com ligação de terra.

Verifique se o disjuntor de proteção do circuito, ao qual vai ligar o aparelho, é no mínimo de 10A.

Este aparelho foi concebido para utilização exclusivamente doméstica, e no interior de casa.

Crianças com menos de 3 anos devem ser mantidas longe a menos que continuamente vigiadas. As crianças com mais de 3 anos e menos de 8 anos só podem ligar/desligar o aparelho, desde que o aparelho tenha sido colocado ou instalado na sua posição normal de funcionamento e se forem vigiadas ou tenham recebido instruções relativas à utilização do aparelho de uma forma segura e entenderem os riscos envolvidos.

Crianças com mais de 3 anos e menos de 8 anos não devem ligar, regular e limpar o aparelho ou efetuar a manutenção. Cuidado: algumas partes deste produto podem se tornar muito quentes e causar queimaduras. Deve-se ter particular atenção quando crianças e pessoas vulneráveis estão presentes.

As crianças deverão ser vigiadas para assegurar que não brincam com o aparelho.

Desligue o aparelho da alimentação após cada utilização e aquando da limpeza.

Não mergulhe o aparelho em água ou qualquer outro líquido. A sua limpeza deverá ser efetuada conforme indicado nas instruções de Manutenção e Limpeza.

De forma a evitar sobreaquecimento, não cubra o aparelho. Não deverá colocar o aparelho diretamente por baixo de uma tomada de alimentação.

O aparelho deve ser instalado de forma que os interruptores, o comando remoto e restantes controlos não possam ser alcançados por uma pessoa que esteja no duche ou banheira.

Não utilize este aparelho nas imediações de casas de banhos, chuveiros ou piscinas.

Não retire a ficha da tomada por meio de esticão do cabo de alimentação.

Não utilize o aparelho se este não estiver a funcionar corretamente ou se estiver de algum modo danificado.

Qualquer intervenção para além da limpeza deve ser executada num Serviço de Assistência Técnica Autorizado Flama.

Não utilize o aparelho se o cabo de alimentação ou a ficha se encontrarem danificados.

Não tente substituir o cabo de alimentação ou a ficha dado tratar-se de uma operação perigosa. Mande-os substituir imediatamente num serviço de Assistência Técnica Autorizado Flama, a fim de evitar um perigo.

**Este produto cumpre as Diretivas de Compatibilidade Eletromagnética e de Baixa Tensão.**

**Este manual de instruções também está disponível no formato PDF em [www.flama.pt](http://www.flama.pt).**

## INSTALAÇÃO

Remova todo o material e acessórios de embalagem. Inspeção o aparelho quanto a danos, como amolgadelas ou plásticos partidos que permitam acesso ao seu interior. Não instale se o aparelho estiver danificado.

O aparelho deve ser instalado e usado de acordo com as normas de segurança. Para evitar todos os perigos, siga as instruções de segurança.

A instalação deve ser feita por um agente de serviço ou por pessoas com qualificações semelhantes, a fim de evitar riscos.

**Importante!** Certifique-se de que não haja cabos elétricos ou outras instalações (por exemplo, canos de água) próximos aos furos. Certifique-se de que o aparelho está montado de forma segura e vertical na parede.

Cumpra as distâncias de segurança.

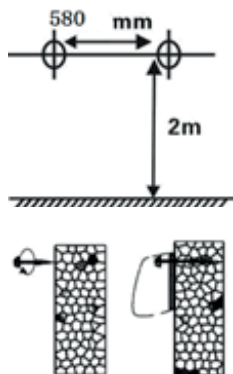
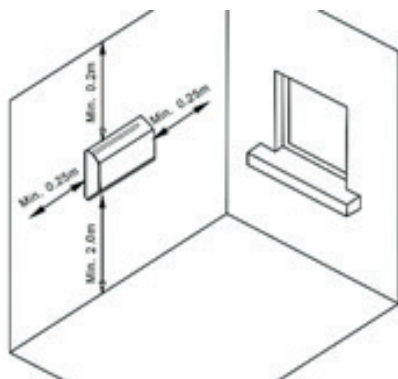

fig.1

Fure a parede conforme indicado na fig.1. Fixe os dois parafusos e mantenha as pontas dos parafusos para fora cerca de 10 mm.

De seguida, pendure o aparelho.

## FUNCIONAMENTO

### COMANDO REMOTO (7):



**ON/OFF**

Botão “Ligar/Desligar”

**24H**

Temporizador 1-24 hours

**MODE**

Seletor Potência

(calor baixo, calor alto, ventilado)

**LOCK**

Função de Bloqueio

**AUTO**

Deteção Janela Aberta

**Delay**

Função Inicio Retardado

**W. Timer**

Função Semana

**+**

Aumentar



**-**



Diminuir

### UTILIZAÇÃO

Pressione o interruptor ON/OFF (5) para a posição I para poder operar com o aparelho. A luz piloto POWER acende seguindo-se um sinal sonoro. O display (6) mostrará a última temperatura padrão que irá piscar durante 5 segundos.

Ligue o aparelho no botão de funcionamento (1) ou no botão ON/OFF do comando remoto. O aparelho inicia o funcionamento. O sinalizador  acende.

Pressione o seletor de potência (2), o aparelho inicia a função de calor com a potência de 1000W (calor baixo). O sinalizador  e o sinalizador  acendem.

Pressione o seletor de potência (2) novamente, o aparelho inicia a função de calor com a potência 2000W (calor alto). O sinalizador  e o sinalizador  acendem.

Pressione o seletor de potência (2) novamente, o aparelho inicia a função de circulação de ar. O sinalizador  acende.

**NOTA** - O painel de controlo e o controlo remoto funcionam da mesma forma na seleção destas funções.

### DEFINIR A HORA

Antes de colocar o aparelho em funcionamento, defina a hora.

Pressione o botão **LOCK** do controlo remoto. O display acende, e mostra a temperatura ambiente.

### Semana:

- Pressione uma vez o botão **SET** do comando remoto. O sinalizador

☞ acende. Pressione os botões + e - para definir a semana (1 a 7), sendo 1 = segunda-feira, 2 = terça-feira, até 7 = domingo.

#### **Horas:**

- Pressione novamente o botão **SET** do comando remoto. O sinalizador ☞ acende. Pressione os botões + e - para definir as horas (01 a 00), sendo 01= 1 hora, 02 = 2 horas, até 00 = 24 horas.

#### **Minutos:**

- Pressione novamente o botão **SET** do comando remoto. O sinalizador ☞ acende. Pressione os botões + e - para definir os minutos (de 00a 59), sendo 01 = 1 minuto, 02 = 2 minuto, até 59= 59 minutos.

Pressione o botão **SET**. O display acende, e mostra a temperatura ambiente.

**NOTA** - O aparelho irá manter o tempo definido até desligar o interruptor ON/OFF (5). Neste caso, deverá repetir o procedimento para voltar a definir a hora.

### **FUNÇÃO TEMPORIZADOR - 24H**

O botão temporizador (**3**) do painel do aparelho e o botão **24H** do controlo remoto, têm a mesma função.

Ligue o aparelho segundo as condições de funcionamento pretendidas (ventilador, calor baixo, calor alto).

Pressione o botão **TIMER (ou 24H)** , para definir o tempo até 24 horas. Pressione o botão as vezes necessárias) para aumentar as horas de 01 a 24 horas, sendo 01= 1hora, 02= 2 horas, até 24= 24 horas.

O display mostra o número e irá piscar durante 5 segundos. O sinalizador **W-TIMER** permanece aceso.

O aparelho desligará após o tempo definido.



**NOTA** – quando o temporizador está definido como “00”, significa que não foi algum tempo definido. O sinalizador **W-TIMER** permanece apagado.



### **CONTROLO DA TEMPERATURA AMBIENTE**

**Nota** - Esta função só é permitida através de controlo remoto.

Ligue o aparelho segundo as condições de funcionamento pretendidas (ventilador, calor baixo, calor alto).

Para ajustar a temperatura, pressione os botões + e – do comando remoto para definir a temperatura desejada. A temperatura pode ser ajustada de 10°C a 45°C.

Quando a temperatura do ar baixar 2°C da temperatura definida, o aparelho começará a aquecer com função calor baixo. O sinalizador  e o sinalizador  acendem.

Quando a temperatura do ar baixar 4 graus da temperatura definida, o aparelho começará a aquecer com função de calor alto. O sinalizador  e o sinalizador  acendem.

Quando a temperatura do ar subir 1 grau da temperatura definida, o aparelho inicia a função de circulação de ar. O sinalizador  acende.

## FUNÇÃO TEMPORIZADOR SEMANAL

**Nota** - Esta função só é possível através de controlo remoto.

Ligue o aparelho segundo as condições de funcionamento pretendidas (ventilador, calor baixo, calor alto).

### Programação para início de funcionamento

#### Dia da Semana

- Prima o botão **W.Timer** no comando remoto 1 vez, os sinalizadores  e **W.timer** acendem, aparece no display “1”; significa “Segunda-feira”.

#### Hora

- Pressione o botão **W.Timer** no comando remoto novamente, o sinalizador  acende. Pressione os botões + e - para ajustar as horas de 01 a 00 (01 = 1 hora, 02 = 2 horas ... 00 = 24 horas)

#### Minutos

- Pressione o botão **W.Timer** no comando remoto novamente, o sinalizador  acende, pressione os dois botões + e - para ajustar os minutos de 00--59 (01 = 1 minuto, 02 = 2 minuto)

### Programação da hora para termino de funcionamento

#### Hora

- Pressione o botão **W.Timer** no comando remoto novamente, o sinalizador  acende, pressione os dois botões + e - para ajustar as horas de 01 a 00 (01 = 1 hora, 02 = 2 horas ... 00 = 24 horas ect.)

## Minutos

- Pressione o botão **W.Timer** no comando remoto novamente, o sinalizador  acende, pressione os dois botões + e - para ajustar os minutos de 00--59 (01 = 1 minuto, 02 = 2 minuto ect.)

### Está terminada a programação da hora de termino de funcionamento.

Pressione o botão **W.Timer** no comando remoto mais uma vez, o sinalizador  acende, aparece “2”, significa terça-feira”.

A definição das horas e minutos é idêntica, conforme explicado acima.

Quando definidos os dias (1 = segunda-feira, 2 = terça-feira ... 7 = domingo), pressione o botão **Delay** no controlo remoto 7 vezes para ajustar a temperatura de Segunda-feira a Domingo. Use os botões + e - para seleccionar a temperatura desejada. A temperatura pode ser ajustada de 10°C a 45°C.

**NOTA** - Na FUNÇÃO TEMPORIZADOR SEMANAL, quando ajustar a temperatura, a função do termostato irá obedecer as mesmas regras indicadas no capítulo **UTILIZAÇÃO**.

## DETECÇÃO DE “JANELA ABERTA”

**Nota** - Esta função só é possível através de controlo remoto.

Ligue o aparelho segundo as condições de funcionamento pretendidas (ventilador, calor baixo, calor alto).

Pressione o botão **AUTO**, o sinalizador AUTO acende. O aparelho ficará em funcionando em modo inteligente, com a função de económica de energia.

Nesta função, o aparelho verifica e regista a temperatura ambiente. O aparelho para de funcionar quando verificar uma súbita redução de temperatura ambiente -  $\geq 3^{\circ}\text{C}$ .

Para reiniciar o aparelho pressione o botão ON/OFF do comando remoto.

Pressione novamente o botão **AUTO**, o sinalizador AUTO apaga. A função “JANELA ABERTA” é desativada.

## FUNCIONAMENTO RETARDADO

**Nota** - Para programar esta função, o aparelho não pode estar a funcionar.

Esta função só é acessível através do comando remoto.

Pressione o botão **Delay** uma vez. O sinalizador Delay e  acendem, acionando o calor baixo.

Pressione os botões + e - para definir as horas de 01 a 24 horas. O display mostra 00 quando desligado.

Pressione o botão **Delay** novamente. O sinalizador Delay e  acendem, acionando o calor alto.

Pressione os botões + e - para definir as horas de 01 a 24 horas. O display mostra 00 quando desligado.

**NOTA** - Pressionando o botão **Delay**, o display mostra o número que irá piscar durante 5 segundos. Caso não seja introduzida qualquer indicação durante esse tempo, o aparelho volta ao modo de espera

### **BLOQUEIO PARA CRIANÇAS**

Esta função só é acessível através do comando remoto.

Pressione o botão **Lock**. Todos os sinalizadores e o display desligam-se, exceto o sinalizador power. Nestas condições, os botões do painel do aparelho e as teclas do comando remoto ficam bloqueadas.

Para desbloquear o aparelho e o comando remoto, pressione novamente o botão **Lock**.

### **CARACTERÍSTICAS DE SEGURANÇA**

- O aparelho está equipado com uma proteção de sobrecarga térmica para evitar o sobreaquecimento e desliga-se automaticamente quando atinge uma temperatura excessiva. Este só volta a funcionar se o utilizador reiniciar o aparelho. (Ver **INSTRUÇÕES PARA REINICIAR** a seguir).

### **INSTRUÇÕES PARA REINICIAR**

- Desligue o aparelho e espere 10 minutos até o aparelho arrefecer.
- Após 10 minutos, ligue de novo o aparelho e opere normalmente.

### **DICAS PARA RESOLUÇÃO DE PROBLEMAS**

Se o seu aparelho se desligar inesperadamente ou deixar de funcionar, isto pode dever-se à ativação de uma das características de segurança anteriormente mencionadas para prevenir o sobreaquecimento.

- Certifique-se de que a ficha de alimentação está ligada a uma tomada elétrica em funcionamento.
- Verifique as definições do termóstato. O aparelho pode estar desligado porque atingiu a temperatura fixa pretendida.

## MANUTENÇÃO E LIMPEZA

---

**AVISO:**

Desligue sempre a ficha antes de mover ou reparar o aparelho.

**LIMPEZA:****IMPORTANTE! NÃO IMERGIR O APARELHO EM ÁGUA!**

Limpe as grelhas do aparelho com o acessório de aspiração de escova do seu aspirador. Isto irá remover algodão e sujidade da parte interior do aquecedor.

**NÃO TENHA DESMONTAR O APARELHO.** Limpe a parte exterior com um pano macio.

**PERIGO:** Não utilize gasolina, benzina, diluente, líquidos de limpeza abrasivos, etc. pois estes irão danificar o aparelho. **NUNCA UTILIZE ÁLCOOL OU SOLVENTES.**

Para arrumar o aparelho, coloque-o juntamente com estas instruções na sua caixa original, em local fresco e seco.

Identificador(es) de modelo: <b>2322FL</b>					
Elemento	Símbolo	Valor	Unidade	Elemento	Unidade
<b>Potência calorífica</b>				<b>Tipo de potência calorífica, apenas para os aquecedores de ambiente local elétricos de acumulação (selecionar uma opção)</b>	
Potência calorífica nominal	$P_{nom}$	2.0	kW	Comando manual da carga térmica, com termostato integrado	N/A
Potência calorífica mínima (indicativa)	$P_{min}$	1.0	kW	Comando manual da carga térmica, com retroação da temperatura interior e/ou exterior	N/A
Potência calorífica contínua máxima	$P_{max, c}$	2.0	kW	Comando eletrónico da carga térmica, com retroação da temperatura interior e/ou exterior	N/A
<b>Consumo de eletricidade auxiliar</b>				Potência calorífica com ventilador	N/A
À potência calorífica nominal	$el_{max}$	1.956	kW	<b>Tipo de potência calorífica/comando da temperatura interior (selecionar uma opção)</b>	
À potência calorífica mínima	$el_{min}$	1.100	kW	Potência calorífica numa fase única, sem comando da temperatura interior	Não
À potência calorífica mínima	$el_{SB}$	0.0002	kW	Em duas ou mais fases manuais, sem comando da temperatura interior	Não
				Com comando da temperatura interior por termostato mecânico	Sim
				Com comando eletrónico da temperatura interior	Não
				Com comando eletrónico da temperatura interior e temporizador diário	Não
				Com comando eletrónico da temperatura interior e temporizador semanal	Sim
				<b>Outras opções de comando (seleção múltipla possível)</b>	
				Comando da temperatura interior, com deteção de presença	Não
				Comando da temperatura interior, com deteção de janelas abertas	Sim
				Com opção de comando à distância	Não
				Com comando de arranque adaptativo	Não
				Com limitação do tempo de funcionamento	Não
				Com sensor de corpo negro	Não
Elementos de contacto	FLAMA - Fábrica de Louças e Eletrodomésticos, S.A. Rua Alto de Mirões • Zona industrial • Ap. 2041 • 3700-727 CESAR • Portugal				

## ANOMALIAS E REPARAÇÃO

---

Em caso de avaria, leve o aparelho a um Serviço de Assistência Técnica autorizado. Não tente desmontar ou reparar o aparelho, já que tal poderá acarretar perigos.

## ELIMINAÇÃO DO MATERIAL DE EMBALAGEM

---

Retire o aparelho da embalagem e retire o material de embalagem, incluindo etiquetas à exceção da placa de características técnicas do aparelho.

A embalagem protege o aparelho contra danos durante o transporte. Os materiais de embalagem são selecionados de acordo com os pontos de vista ambientalmente compatíveis e relacionados à reciclagem e, portanto, podem ser reciclados. Retornar a embalagem e todos os materiais de embalagem que não são mais necessários de volta ao circuito de material economiza as matérias-primas e reduz as quantidades de resíduos acumulados.

## PROTEÇÃO DO AMBIENTE

---



Este símbolo indica a recolha separada de equipamentos elétricos e eletrônicos.

O objetivo prioritário da recolha separada destes resíduos é reduzir a quantidade a eliminar, promover a reutilização, a reciclagem e outras formas de valorização, de forma a reduzir os seus efeitos negativos sobre o ambiente.

Quando fora de uso este aparelho não deverá ser descartado junto com os restantes resíduos urbanos não indiferenciados.

O utilizador é responsável por proceder à sua entrega gratuita nas instalações de recolha seletiva existentes para o efeito.

A retoma dos equipamentos fora de uso poderá igualmente ser efetuada pelos pontos de venda, na compra de um equipamento novo que seja equivalente e que desempenhe as mesmas funções.

Para obter informações mais detalhadas sobre os locais de recolha deverá dirigir-se à sua Câmara Municipal ou a um ponto de venda destes equipamentos.

**Página intencionalmente deixada em branco.  
Esta página ha sido dejada en blanco intencionalmente.**

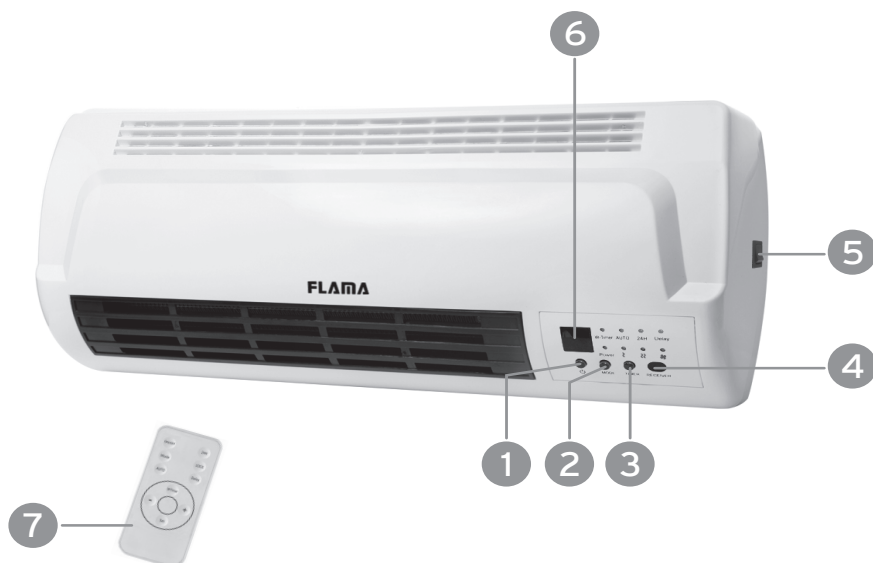

1. Botón de funcionamiento
2. Selector de potencia
3. Temporizador
4. Recetor de la señal del mando a distancia
5. Interruptor ON / OFF
6. Display
7. Mando a distancia

Los productos FLAMA son concebidos pensando en el bienestar y la satisfacción del consumidor, dando siempre prioridad a los más elevados patrones de calidad, funcionalidad y diseño.

## CONSEJOS DE SEGURIDAD

---

Lea atentamente todas las instrucciones antes de utilizar el aparato por primera vez y guarde este manual. Un uso no conforme con las instrucciones, libera a FLAMA de todas las responsabilidades.

Compruebe que la tensión de alimentación de la instalación corresponda a la inscrita en la placa de características del aparato. Este aparato debe conectarse a una toma de conexión de tierra.

Compruebe que el disyuntor de protección del circuito, al que va a conectar el aparato, es como mínimo de 10A.

Este aparato está diseñado para uso exclusivamente doméstico, y en el interior de la casa.

Los niños menores de 3 años deben mantenerse alejados a menos que estén vigilados. Los niños de más de 3 años y menos de 8 años sólo pueden encender o apagar el aparato siempre que el aparato se haya colocado o instalado en su posición normal de funcionamiento y que se haya vigilado o haya recibido instrucciones sobre el uso del aparato forma segura y entender los riesgos involucrados.

Los niños de más de 3 años y menos de 8 años no deben conectar, regular y limpiar el aparato o realizar el mantenimiento.

Cuidado: algunas partes de este producto pueden llegar a ser muy calientes y causar quemaduras. Se debe prestar especial atención cuando los niños y las personas vulnerables están presentes.

Los niños deben ser vigilados para asegurar que no jueguen con el aparato.

Desconecte el aparato de la alimentación después de cada uso y durante la limpieza.

No sumerja el aparato en agua ni en ningún otro líquido. Su limpieza deberá efectuarse como se indica en las instrucciones de Mantenimiento y Limpieza.

Para evitar sobrecalentamiento, no cubra el aparato.

No coloque el aparato directamente debajo de una toma de alimentación.

El aparato debe instalarse de forma que los interruptores, el mando a distancia y demás controles no puedan ser alcanzados por una persona que esté en la ducha o bañera. No utilice este aparato en las inmediaciones de casas de baño, duchas o piscinas.

No extraiga el enchufe de la toma por medio de estiramiento del cable de alimentación.

No utilice el aparato si no funciona correctamente o si está dañado.

Cualquier intervención más allá de la limpieza debe ser ejecutada en un Servicio de Asistencia Técnica Autorizado Flama.

No utilice el aparato si el cable de alimentación o el enchufe se encuentran dañados.

No intente sustituir el cable de alimentación o el enchufe dado que se trata de una operación peligrosa. Envíelos

a sustituir inmediatamente en un servicio de Asistencia Técnica de Flama para evitar un peligro.

**Este producto cumple las directivas de compatibilidad electromagnética y de baja tensión.**

**Este manual de instrucciones también está disponible en formato PDF en [www.flama.pt](http://www.flama.pt)**

## INSTALACIÓN

Retire todo el material y los accesorios de embalaje. Inspeccione el aparato en cuanto a daños, como abolladuras o plásticos partidos que permitan acceder a su interior. No instale si el aparato está dañado.

El aparato debe instalarse y utilizarse de acuerdo con las normas de seguridad. Para evitar todos los peligros, siga las instrucciones de seguridad. La instalación debe ser efectuada por un agente de servicio o por personas con cualificaciones similares, con el fin de evitar riesgos.

**Importante!** Asegúrese de que no haya cables eléctricos u otras instalaciones (por ejemplo, tubos de agua) cerca de los agujeros. Asegúrese de que el aparato está montado de forma segura y vertical en la pared.

Cumple las distancias de seguridad.

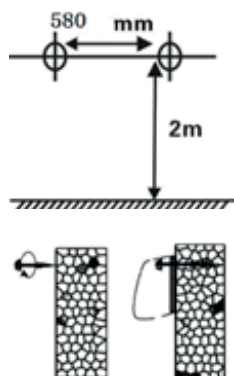
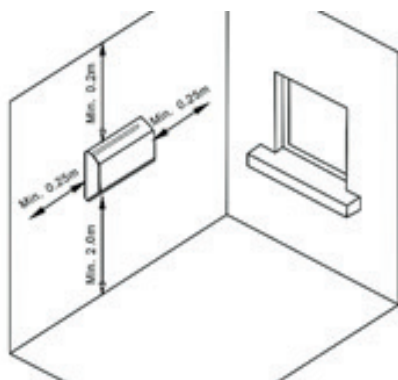

fig.1

Taldrar la pared como se indica en la fig.1. Fije los dos tornillos y mantenga las puntas de los tornillos hacia fuera aproximadamente 10 mm.

A continuación, cuelgue el aparato.

## COMANDO REMOTO (7):



**ON/OFF**

Botón “Encender / Apagar”

**24H**

Temporizador 1-24 hours

**MODE**

Selector Potência

(calor bajo, calor alto, ventilador)

**LOCK**

Función de bloqueo

**AUTO**

Detección Ventana Abierta

**Delay**

Función Inicio Retardado

**W. Timer**

Función Semana

**+**

Aumentar



**-**



Diminuir

## USO

Presione el interruptor ON / OFF (5) a la posición I para poder operar con el aparato. La luz piloto POWER se enciende siguiendo una señal sonora. La pantalla (6) mostrará la última temperatura predeterminada que parpadeará durante 5 segundos.

Encienda la unidad el botón de encendido (1) o el botón ON / OFF en el control remoto. El aparato inicia el funcionamiento. El indicador  se enciende.

Presione el selector de potencia (2), el aparato inicia la función de calor con la potencia de 1000W (calor bajo). El indicador  y el indicador  se encienden.

Presione el selector de potencia (2) de nuevo, el aparato inicia la función de calor con la potencia 2000W (calor alto). El indicador  y el indicador  se encienden.

Presione el selector de potencia (2) de nuevo, el aparato inicia la función de circulación de aire. El indicador  se enciende.

**NOTA** - El panel de control y el mando a distancia funcionan de la misma manera en la selección de estas funciones.

## DEFINIR LA HORA

Antes de poner el aparato en marcha, ajuste la hora.

Presione el botón **LOCK** del mando a distancia. La pantalla se enciende y muestra la temperatura ambiente.

### Semana:

- Pulse una vez el botón **SET** del mando a distancia. El indicador se enciende. Presione los botones + y - para definir la semana (1 a 7), siendo 1 = lunes, 2 = martes, hasta 7 = domingo.

**Horas:**

- Pulse de nuevo el botón **SET** del mando a distancia. El indicador  se enciende. Presione los botones + y - para definir las horas (01 a 00), siendo 01 = 1 hora, 02 = 2 horas, hasta 00 = 24 horas.

**Minutos:**

- Presione de nuevo el botón **SET** del mando a distancia. El indicador  se enciende. Presione los botones + y - para ajustar los minutos (de 00 a 59), siendo 01 = 1 minuto, 02 = 2 minutos, hasta 59 = 59 minutos.

Pulse el botón SET. La pantalla se enciende y muestra la temperatura ambiente.

**NOTA** - El aparato mantendrá el tiempo ajustado hasta que se apague el interruptor ON / OFF (5). En este caso, debe repetir el procedimiento para volver a establecer la hora..

**FUNCIÓN TEMPORIZADOR - 24H**

El botón temporizador (**3**) del panel del aparato y el botón **24H** del mando a distancia, tienen la misma función.

Conecte el aparato según las condiciones de funcionamiento deseadas (ventilador, calor bajo, calor alto).

Pulse el botón **TIMER (o 24H)** para ajustar el tiempo hasta 24 horas. Presione el botón las veces necesarias) para aumentar las horas de 01 a 24 horas, siendo 01 = 1 hora, 02 = 2 horas, hasta 24 = 24 horas.

La pantalla muestra el número y parpadeará durante 5 segundos. El indicador **W-TIMER** permanece encendido.

El aparato se apagará después del tiempo definido.



**NOTA** – cuando el temporizador se establece en “00”, significa que no se ha definido un tiempo. El indicador **W-TIMER** permanece apagado.



**CONTROL DE LA TEMPERATURA AMBIENTE**

**Nota** - Esta función sólo se permite mediante el mando a distancia.

Conecte el aparato según las condiciones de funcionamiento deseadas (ventilador, calor bajo, calor alto).

Para ajustar la temperatura, presione los botones + y - del mando a distancia para definir la temperatura deseada. La temperatura puede ajustarse de 10 °C a 45 °C.

Cuando la temperatura del aire baja 2 ° C de la temperatura establecida, el aparato comenzará a calentar con una función de calor bajo. El indicador  y el indicador  se encienden.

Cuando la temperatura del aire baja 4 grados de la temperatura definida, el aparato comenzará a calentar con función de calor alto. El indicador  y el indicador  se encienden.

Cuando la temperatura del aire sube 1 grado de la temperatura definida, el aparato inicia la función de circulación de aire. El indicador  se enciende.

## FUNCIÓN TEMPORIZADOR SEMANAL

**Nota** - Esta función sólo es posible a través del mando a distancia.

Conecte el aparato según las condiciones de funcionamiento deseadas (ventilador, calor bajo, calor alto).

### Programación para inicio de funcionamiento

#### Día de la Semana

- Presione el botón **W.Timer** en el mando a distancia 1 vez, los indicadores  y **W.timer** se encienden, aparece en el display "1"; significa "Lunes".

#### Hora

- Presione el botón **W.Timer** en el mando a distancia nuevamente, el indicador  se enciende. Presione los botones + y - para ajustar las horas de 01 a 00 (01 = 1 hora, 02 = 2 horas ... 00 = 24 horas)

#### Minutos

- Presione el botón **W.Timer** en el mando a distancia nuevamente, el indicador  se enciende, presione los dos botones + y - para ajustar los minutos de 00--59 (01 = 1 minuto, 02 = 2 minutos)

### Programación de la hora para terminación de funcionamiento

#### Hora

- Presione el botón **W.Timer** en el mando a distancia nuevamente, el indicador  se enciende, presione los dos botones + y - para ajustar las horas de 01 a 00 (01 = 1 hora, 02 = 2 horas ... 00 = 24 horas ect. )

#### Minutos

- Presione el botón **W.Timer** en el mando a distancia nuevamente, el indicador  se enciende, presione los dos botones + y - para ajustar los minutos de 00--59 (01 = 1 minuto, 02 = 2 minutos ect.)

## Se termina la programación de la hora de terminación de funcionamiento.

Presione el botón W.Timer en el mando a distancia una vez más, el indicador  se enciende, aparece "2", significa martes ".

La definición de las horas y los minutos es idéntica, como se explicó anteriormente.

Cuando se definen los días (1 = lunes, 2 = martes ... 7 = domingo), presione el botón **Delay** en el mando a distancia 7 veces para ajustar la temperatura de Lunes a Domingo. Utilice los botones + y - para seleccionar la temperatura deseada. La temperatura puede ajustarse de 10° C a 45° C.

**NOTA** - En la FUNCIÓN TEMPORIZADOR SEMANAL, cuando ajuste la temperatura, la función del termostato cumplirá las mismas reglas indicadas en el capítulo **USO**.

## DETECCIÓN DE "VENTANA ABIERTA"

**Nota** - Esta función sólo es posible a través del mando a distancia.

Conecte el aparato según las condiciones de funcionamiento deseadas (ventilador, calor bajo, calor alto).

Presione el botón **AUTO**, el indicador AUTO se enciende. El aparato funcionará en modo inteligente, con la función de ahorro de energía.

En esta función, el aparato comprueba y registra la temperatura ambiente. El aparato deja de funcionar cuando se comprueba una brusca reducción de temperatura ambiente -  $\geq 3^{\circ}\text{C}$ .

Para reiniciar el aparato presione el botón ON / OFF del mando a distancia.

Presione de nuevo el botón **AUTO**, el indicador AUTO se apaga. Se desactiva la función "VENTANA ABIERTA".

## FUNCIONAMIENTO RETARDADO

**Nota** - para programar esta función, el aparato no puede estar funcionando.

Esta función sólo es accesible a través del mando a distancia.

Pulse el botón **Delay** una vez. El indicador Delay y  se encienden, accionando el calor bajo.

Presione los botones + y - para establecer las horas de 01 a 24 horas. La pantalla muestra 00 cuando apagado..

Presione de nuevo el botón **Delay**. El indicador Delay y  se enciende, accionando el calor alto.

Presione los botones + y - para establecer las horas de 01 a 24 horas. La pantalla muestra 00 cuando apagado.

**NOTA** - Presionando el botón **Delay**, la pantalla muestra el número que parpadeará durante 5 segundos. Si no se introduce ninguna indicación durante ese tiempo, el aparato vuelve al modo de espera.

### **BLOQUEO PARA NIÑOS**

Esta función sólo es accesible a través del mando a distancia.

Presione el botón **Lock**. Todos los indicadores y la pantalla se apagan, excepto el indicador de Power. En estas condiciones, los botones del panel del aparato y las teclas del mando a distancia quedan bloqueadas.

Para desbloquear el aparato y el mando a distancia, pulse de nuevo el botón **Lock**.

### **FUNCIONES DE SEGURIDAD**

- El aparato contiene un protector de sobrecarga térmica para evitar el sobrecalentamiento.
- Cuando se alcanza una temperatura de sobrecalentamiento, el aparato se apagará automáticamente. Sólo se podrá volver a poner en marcha cuando el usuario vuelva a ajustar la unidad. (Vea **INSTRUCCIONES DE REINICIACIÓN** más abajo).

### **INSTRUCCIONES DE REINICIACIÓN**

- Desenchufe el aparato y espere 10 minutos a que la unidad se enfríe.
- Después de 10 minutos, enchufe la unidad otra vez y hágala funcionar con normalidad.

### **CONSEJOS PARA RESOLUCIÓN DE PROBLEMAS**

Si su aparato se apaga de repente o falla el funcionamiento, podrá poner en marcha una de las funciones de seguridad anteriores para evitar el sobrecalentamiento.

- Asegúrese de que el cable de alimentación está conectado a un enchufe eléctrico.
- Compruebe su ajuste del termostato. El aparato podrá apagarse si ha alcanzado el ajuste de la temperatura deseada.

## MANTENIMIENTO Y LIMPIEZA

---

### **ADVERTENCIA:**

Desconecte siempre el enchufe de la toma de corriente antes de realizar cualquier operación de mantenimiento y limpieza. .

### **LIMPIEZA:**

#### **IMPORTANTE! ¡NO IMERGIR EL APARATO EN AGUA!**

Limpie las rejillas con el cepillo de aspiración de su aspiradora. Esto eliminará la pelusa y la suciedad que se encuentre dentro del aparato.

**NO TENTE DESMONTAR EL APARATO.** Limpie el cuerpo del aparato con un paño suave.

### **PELIGRO:**

No utilice gasolina, bencina, diluyente, limpiadores abrasivos, etc. ya que éstos dañarán el convector. **NUNCA UTILICE ALCOHOL O SOLVENTES.**

Para guardar el aparato, colóquelo junto con estas instrucciones en su caja original, en un lugar fresco y seco.

Identificador(es) del modelo: <b>2322FL</b>					
Partida	Partida	Valor	Unidad	Partida	Unidad
<b>Potencia calorífica</b>				<b>Tipo de aportación de calor, únicamente para los aparatos de calefacción local eléctricos de acumulación (seleccione uno)</b>	
Potencia calorífica nominal	$P_{nom}$	2.0	kW	Control manual de la carga de calor, con termostato integrado	N/A
Potencia calorífica mínima (indicativa)	$P_{min}$	1.0	kW	Control manual de la carga de calor con respuesta a la temperatura interior o exterior	N/A
Potencia calorífica máxima continuada	$P_{max,c}$	2.0	kW	Control electrónico de la carga de calor con respuesta a la temperatura interior o exterior	N/A
<b>Consumo auxiliar de electricidad</b>				Potencia calorífica asistida por ventiladores	N/A
A potencia calorífica nominal	$el_{max}$	1.956	kW	<b>Tipo de control de potencia calorífica/de temperatura interior (seleccione uno)</b>	
A potencia calorífica mínima	$el_{min}$	1.100	kW	Potencia calorífica de un solo nivel, sin control de temperatura interior	No
En modo de espera	$el_{SB}$	0.0002	kW	Dos o más niveles manuales, sin control de temperatura interior	No
				Con control de temperatura interior mediante termostato mecánico	Sí
				Con control electrónico de temperatura interior	No
				Control electrónico de temperatura interior y temporizador diario	No
				Control electrónico de temperatura interior y temporizador semanal	Sí
				<b>Otras opciones de control (pueden seleccionarse varias)</b>	
				Control de temperatura interior con detección de presencia	No
				Control de temperatura interior con detección de ventanas abiertas	Sí
				Con opción de control a distancia	No
				Con control de puesta en marcha adaptable	No
				Con limitación de tiempo de funcionamiento	No
				Con sensor de lámpara negra	No
Información de contacto	FLAMA - Fábrica de Louças e Eletrodomésticos, S.A. Rua Alto de Mirões • Zona industrial • Ap. 2041 • 3700-727 CESAR • Portugal				

## ANOMALÍAS Y REPARACIÓN

---

En caso de avería llevar el aparato a un Servicio de Asistencia Técnica autorizado. No intente desmontarlo o repararlo ya que puede existir peligro.

## ELIMINACIÓN DEL MATERIAL DE EMBALAJE

---

Retire el aparato del embalaje y retire el material de embalaje, incluyendo etiquetas a excepción de la placa de características técnicas del aparato.

El embalaje protege el aparato contra daños durante el transporte. Los materiales de embalaje se seleccionan de acuerdo con los puntos de vista ambientalmente compatibles y relacionados con el reciclado y, por lo tanto, se pueden reciclar. Volver el embalaje y todos los materiales de embalaje que ya no son necesarios de vuelta al circuito de material ahorra las materias primas y reduce las cantidades de residuos acumulados.

## PROTECCIÓN DEL MEDIO AMBIENTE

---



Este símbolo indica la recogida separada de equipos eléctricos y electrónicos.

El objetivo prioritario de la recogida de estos residuos es reducir la cantidad a eliminar, promover la reutilización, el reciclado y otras formas de valorización, para reducir sus efectos negativos sobre el medio ambiente.

Cuando este aparato esté fuera de uso, no debe desecharse con los demás residuos urbanos no diferenciados.

El usuario es responsable de proceder a su entrega gratuita en las instalaciones de recogida selectiva existentes para ello.

La recuperación de los equipamientos fuera de uso también podrá ser realizada por los puntos de venta, en la compra de un equipamiento nuevo que sea equivalente y que desempeñe las mismas funciones.

Para obtener información más detallada sobre los locales de recogida debe dirigirse a su Ayuntamiento o a un punto de venta de estos equipamientos.

**Página intencionalmente deixada em branco.**  
**Esta página ha sido dejada en blanco intencionalmente.**

## CONDIÇÕES DE GARANTIA

1. Guarde cuidadosamente o comprovativo de compra (talão) deste produto. Quando se efetua a reparação nestas condições, o técnico exigirá o respetivo comprovativo de compra. Essa assistência só lhe poderá ser prestada depois de ter provado com o comprovativo de compra que o seu aparelho se encontra dentro do prazo de garantia.
2. O prazo de garantia deste aparelho é de 2 anos a partir da data de aquisição.
3. Dentro do prazo de garantia, repararemos ou substituiremos, gratuitamente todas as peças que, na utilização normal do aparelho, se tenham deteriorado em consequência de defeito comprovado de material ou de fabrico.
4. Não estão cobertas por esta garantia, lâmpadas, peças facilmente quebráveis, de vidro ou de plástico ou quaisquer outras deficiências que não prejudiquem o bom funcionamento do mesmo.
5. Não nos responsabilizamos por estragos causados pela utilização deficiente ou descuidada do aparelho, pela ligação a corrente elétrica diferente da indicada na etiqueta de características do aparelho, por deficiente instalação elétrica ou por causas atmosféricas, químicas ou eletroquímicas. Serão declinadas outras reclamações ou pedidos de indemnização relativos a objetos que não façam parte integrante do aparelho.
6. A prestação duma assistência a coberto da garantia, não prolonga o prazo da mesma. Só dentro deste prazo é que são prestadas assistências ao abrigo da garantia. o direito a esta só é reconhecido ao primeiro comprador do aparelho e não pode ser transmitido a terceiros.
7. A garantia caduca quando pessoas não autorizadas tenham tentado efetuar reparações, modificações ou substituições de peças no aparelho.
8. Todas as despesas e riscos de transporte para a nossa fabrica ou vice-versa serão sempre por conta do comprador.

## CONDIÇÕES DE GARANTIA

Para obtenção do serviço de Assistência Técnica durante o período de garantia de 24 meses após a data da compra, é necessário:

A apresentação da Fatura/comprovativo de Compra, onde conste o modelo e o número de fabrico do produto (sempre que possível).

**Nota:** A não apresentação dos documentos referidos, será motivo para a não prestação de serviços a coberto da garantia.

## CONDICIONES DE LA GARANTÍA

1. Conserve en lugar seguro el comprobativo de compra del aparato. Cuando se realice una reparación que cumpla las condiciones, el técnico exigirá el comprobativo de compra correspondiente. Sólo se le podrá prestar asistencia después de haber comprobado con el comprobativo de compra, que su aparato se encuentra dentro del plazo de garantía.
2. El plazo de garantía de este aparato es de 2 años a partir de la fecha de compra.
3. Dentro del plazo de garantía, repararemos o sustituiremos de manera gratuita, todas las piezas que dentro de un uso normal del aparato, se hayan deteriorado como consecuencia de un defecto del material o de fabricación.
4. Esta garantía no cubre bombillas, piezas que se rompan con facilidad, de vidrio o de plástico o cualquier deficiencia que no perjudique al buen funcionamiento del mismo.
5. No nos responsabilizamos de los daños causados por el uso indebido o descuidado del aparato, por enchufarlo a una corriente eléctrica diferente de la que se indica en la etiqueta de características del aparato, por una instalación eléctrica deficiente o por causas atmosféricas, químicas o electroquímicas. Se declinarán las reclamaciones o solicitudes de indemnización relativas a objetos que no formen parte integrante del aparato.
6. La prestación de una asistencia cubierta por la garantía, no prolonga el plazo de la misma. Sólo se presta asistencia cubierta por la garantía cuando está dentro de este plazo. Sólo se reconoce el derecho a esta garantía al primer comprador del aparato y no se puede transmitir a terceros.
7. La garantía caduca cuando personas no autorizadas han intentado realizar reparaciones, modificaciones o sustituciones de piezas en el aparato.
8. Todos los gastos y riesgos de transporte hacia o desde nuestra fábrica, corren a cuenta del comprador.

## CONDICIONES DE LA GARANTÍA

Para obtener el servicio de Asistencia Técnica durante el periodo de garantía de 24 meses a partir de la fecha de la compra, es necesario:

La presentación de la Factura/Recibo de compra, donde conste el modelo y el número de fábrica del producto (cuando sea posible).

**Nota:** La no presentación de los documentos indicados, será motivo para la no prestación de los servicios cubiertos por la garantía.

**FLAMA**

**Fábrica de louças e electrodomésticos, S.A.**

Rua Alto de Mirões • Zona industrial • Ap. 2041 • 3700-727 CESAR • Portugal

Tel. +351 256 850 170 • Fax +351 256 850 179

E-Mail: [info@flama.pt](mailto:info@flama.pt) • <http://www.flama.pt>